

CEDRUS

95-060 Brzeziny, ul. Przemysłowa 1

www.cedrus.com.pl

email: biuro@cedrus.com.pl

tel. (+48) 46 874 18 60

INSTRUKCJA OBSŁUGI



KOSIARKA AUTOMATYCZNA

NUMER MODELU: C-MOW-M5; C-MOW-M10

NUMER SERYJNY:

Numer modelu i numer seryjny można znaleźć na tabliczce znamionowej.

Należy je zapisać i zachować w bezpiecznym miejscu.



Spis treści

Wstęp	2
Bezpieczeństwo	3
Zawartość opakowania	8
Specyfikacja techniczna	9
Montaż	11
Użytkowanie	17
Lista funkcji i komunikaty błędów	21
Konserwacja	23
Aplikacja	25



WSTĘP

Ostrzeżenie: Należy dokładnie przeczytać niniejszą instrukcję obsługi. Niezrozumienie lub niezastosowanie się do zawartych w instrukcji informacji, komunikatów i ostrzeżeń może prowadzić do porażenia prądem, wzniesienia pożaru, odniesienia poważnych obrażeń oraz uszkodzenia urządzenia.

W celu bezpiecznej pracy urządzeniem należy dokładnie przeczytać instrukcje i wszystkie zawarte w niej informacje. Zachować instrukcję do późniejszego wykorzystania.

Jak zamontować kosiarkę automatyczną?

Montaż kosiarki automatycznej jest prosty. Cały proces zajmuje stosunkowo niewiele czasu (w zależności od wielkości ogrodu).

Kosiarka automatyczna została zaprojektowana i wyprodukowana do regularnego koszenia i utrzymywania zdrowszego i lepszego trawnika niż wcześniej. W zależności od rozmiaru trawnika, kosiarka może zostać zaprogramowana do pracy w dowolnym czasie i częstotliwości.

Przygotowanie

Przed przystąpieniem do montażu należy dokładnie przeczytać instrukcję obsługi urządzenia oraz instrukcję montażu. Zaleca się, aby przed montażem sporządzić szkic miejsca pracy z uwzględnieniem wszystkich przeszkód, aby łatwiej zaplanować położenie stacji ładującej i poprowadzenie przewodu ograniczającego.

BEZPIECZEŃSTWO

1. Bezpieczeństwo ogólne

Niniejszy rozdział przedstawia środki bezpieczeństwa, które należy podjąć podczas użytkowania urządzeń opisanych w instrukcji obsługi. Ponadto rozdział ten wskazuje czynności zabronione. Część 'BEZPIECZEŃSTWO' zawiera informacje na temat poziomu hałasu i wszelkich niezbędnych ostrzeżeń, potencjalnie niebezpieczne zachowania i środki bezpieczeństwa, które mogą niwelować ryzyko związane z obsługą urządzenia.

PRZED UŻYCIEM NALEŻY DOKŁADNIE PRZECZYTAĆ NINIEJSZĄ INSTRUKCJĘ OBSŁUGI!

ZACHOWAĆ INSTRUKCJĘ OBSŁUGI DO PÓŹNIEJSZEGO WYKORZYSTANIA

2. Bezpieczne użytkowanie

2.1 Przeszkolenie

- a) Należy dokładnie przeczytać niniejszą instrukcję obsługi i zaznajomić się z poszczególnymi elementami urządzenia, ich funkcjami oraz prawidłowym użytkowaniem.
- b) Nie pozwalać na użytkowanie urządzenia osobom niedoświadczonym i niezaznajomionym z niniejszą instrukcją obsługi oraz dzieciom. Minimalny wiek użytkownika powinien być określony przez lokalne regulacje prawne.
- c) Użytkownik/operator ponosi pełną odpowiedzialność za wszelkie wypadki i niebezpieczeństwa wynikające z obsługi urządzenia (zarówno te dotyczące osób postronnych, jak i ich własności).

2.2 Przygotowanie

- a) Należy upewnić się, że przewód ograniczający, a co za tym idzie system wyznaczania granicy został zamontowany zgodnie z instrukcją obsługi.
- b) Upewnić się, że trawa nie jest dłuższa niż 3" lub 7,5cm. W przypadku, jeśli trawa jest wyższa należy najpierw ją skrócić korzystając ze standardowej kosiarki lub wykaszarki.
- c) Regularnie sprawdzać miejsce pracy urządzenia i oczyszczać je z wszelkich zanieczyszczeń, m.in. kamieni, patyków, przewodów, kości oraz innych ciał stałych mogących zakłócić pracę kosiarki.
- d) Regularnie sprawdzać ostrza, śruby ostrzy i cały układ tnący pod kątem zużycia lub uszkodzenia. Wymieniać zużyte lub uszkodzone ostrza i śruby zestawami, aby układ był odpowiednio wyważony.
- e) Zachować szczególną ostrożność w przypadku urządzeń posiadających więcej niż jedno ostrze, ponieważ obracanie jednego ostrza może wprawiać w ruch kolejne.

3. Obsługa

3.1 Ogólne warunki obsługi

- a) Nigdy nie pracować urządzeniem pozbawionym osłon, pokryw lub elementów zabezpieczających oraz w przypadku, gdy elementy te są uszkodzone lub nieprawidłowo zamontowane.
- b) Nie zbliżać stóp i dłoni w pobliżu ruchomych elementów urządzenia. Otwór wylotowy powinien być cały czas drożny.
- c) Nigdy nie podnosić urządzenia, gdy silnik jest uruchomiony.
- d) Kategorycznie wyłączać urządzenie przed:
 - usuwaniem blokującego elementu,
 - przystąpieniem do sprawdzenia, czyszczenia lub innych czynności konserwacyjnych i serwisowych.

3.2 Dodatkowe informacje w przypadku pracy automatycznej

Nie pozwalać na automatyczną pracę urządzenia (bez nadzoru), gdy w miejscu pracy lub jego bezpośrednim pobliżu znajdują się dzieci, zwierzęta lub osoby postronne.

4. Konserwacja i przechowywanie

- a) Wszelkie śruby, nakrętki i pozostałe elementy mocujące zapewniające bezpieczeństwo urządzenia powinny być utrzymane w dobrym stanie.
- b) W celu zachowania bezpieczeństwa należy wymieniać wszystkie zużyte i uszkodzone elementy.
- c) Korzystać wyłącznie z oryginalnych części zamiennych lub zamienników rekomendowanych przez producenta.
- d) Upewnić się, że akumulator urządzenia jest ładowany za pomocą odpowiedniej, zalecanej ładowarki. Nieprawidłowe użycie akumulatora i ładowarki oraz korzystanie z zamienników, które nie są rekomendowane przez producenta może prowadzić do porażenia prądem, przegrzania urządzenia lub wycieku żrącego płynu z akumulatora.
- e) W przypadku kontaktu z wyciekającym elektrolitem należy bezzwłocznie przemyć miejsce kontaktu dużą ilością wody lub środka neutralizującego oraz natychmiast zgłosić się do lekarza.
- f) Wszelkie czynności konserwacyjne i serwisowe powinny być przeprowadzane zgodnie z zasadami bezpieczeństwa, w sposób opisany w niniejszej instrukcji obsługi.

5. Akumulator i ładowarka

Przed przystąpieniem do ładowania należy dokładnie przeczytać instrukcję obsługi i upewnić się, że źródło zasilania jest odpowiednie w stosunku do ładowarki oraz że połączenie pomiędzy baterią, a ładowarką nie budzi zastrzeżeń. Ładowanie urządzenia w temperaturze pomiędzy 18°C, a 25°C może znacząco wydłużyć żywotność akumulatora i zwiększyć jego wydajność. Nie należy ładować akumulatora w temperaturze poniżej 5°C oraz powyżej 40°C. Niezastosowanie się do wskazanych temperatur granicznych może prowadzić do poważnego uszkodzenia akumulatora.

ŚRODKI BEZPIECZEŃSTWA DOTYCZĄCE AKUMULATORA ZAMONTOWANEGO W URZĄDZENIU

1. Nie demontować, nie otwierać i nie niszczyć akumulatora.
2. Nie doprowadzać do zwarc. Nie przechowywać akumulatorów w przypadkowych miejscach, np. pudełkach lub szafach, w których mogłoby dojść do zwierania akumulatora z innymi przewodzącymi elementami. W przypadku, gdy akumulator nie jest wykorzystywany należy przechowywać go z dala od obiektów metalowych, takich jak spinacze biurowe, monety, klucze, gwoździe, wkręty itp., które mogłyby prowadzić do kontaktu jednego bieguna z drugim. Zwarcie akumulatora może prowadzić do oparzeń lub wzniesienia pożaru.
3. Nie wystawiać akumulatora na działanie wysokich temperatur oraz ognia. Unikać przechowywania akumulatora na słońcu.
4. Nie narażać akumulatora na wstrząsy mechaniczne.
5. W przypadku wycieku płynu z akumulatora należy uważać, by nie wszedł on w kontakt ze skórą oraz z oczami. W przypadku kontaktu elektrolitu ze skórą lub oczami należy przemyć miejsce kontaktu dużą ilością wody, a następnie zgłosić się do lekarza.
6. Zgłosić się do lekarza bezzwłocznie w przypadku, gdy doszło do połknięcia elektrolitu lub elementów akumulatora.
7. Akumulator powinien być czysty i suchy przez cały czas.
8. Akumulator działa najwydajniej podczas pracy w temperaturze pokojowej (20°C ± 5°C).

9. Ładować akumulator wyłącznie za pomocą oryginalnej ładowarki. Nie korzystać z innych ładowarek oraz zamienników, które nie są zalecane przez producenta. Ładowarka pasująca do jednego urządzenia nie musi pasować do innego urządzenia tego samego producenta, a w skrajnych przypadkach takie zastosowanie może prowadzić do wzniesienia pożaru.
10. Nie korzystać z akumulatorów nieprzeznaczonych do danego urządzenia.
11. Trzymać akumulatory poza zasięgiem dzieci.
12. Należy traktować instrukcję jako integralną część urządzenia. Zachować instrukcję do późniejszego wykorzystania.
13. Zużyte i uszkodzone akumulatory należy utylizować w odpowiedni sposób.
14. Wyczerpane akumulatory należy zdemontować z urządzenia i bezpiecznie zutylizować.
15. W przypadku, gdy urządzenie nie będzie użytkowane przez dłuższy czas, przed przechowywaniem należy naładować akumulator, a następnie go zdemontować.
16. Nie korzystać ze zmodyfikowanych lub uszkodzonych akumulatorów.

6. Symbole bezpieczeństwa

Poniższe symbole mogą znajdować się w instrukcji obsługi oraz na urządzeniu. Należy zaznajomić się z ich znaczeniem i stosować się do zaleceń, o których informują.

Symbole znajdujące się na urządzeniu:



Ostrzeżenie: Przed przystąpieniem do użytkowania urządzenia należy dokładnie przeczytać instrukcję obsługi.



Ostrzeżenie: Przed przystąpieniem do czynności konserwacyjnych i serwisowych oraz przed podniesieniem urządzenia, należy je wyłączyć.



Ostrzeżenie: Podczas pracy należy zachować bezpieczną odległość od urządzenia. Dłonie i stopy powinny znajdować się z dala od ruchomych elementów urządzenia.



Ostrzeżenie: Nie stawać oraz nie jeździć na urządzeniu. Nie wkładać stóp i dłoni w pobliże oraz pod urządzenie.



Deklaracja zgodności CE.



Emisja hałasu. Wartość została podana w specyfikacji technicznej w niniejszej instrukcji obsługi.



Nie utylizować urządzenia i jego poszczególnych elementów wraz z odpadami domowymi. Upewnić się, że produkt zostanie zutylizowany zgodnie z lokalnymi regulacjami prawnymi.



Przewód ograniczający nie może być obcinany, przedłużany ani spleciony. Nie pracować wykaszarkami w pobliżu przewodu. Zachować szczególną ostrożność podczas koszenia krawędzi, w których ułożony jest przewód.

Symbole znajdujące się na akumulatorze:



Dokładnie przeczytać instrukcję obsługi.



Nie wrzucać akumulatora do ognia. Nie wystawiać akumulatora na działanie wysokiej temperatury oraz płomieni.



Nie zanurzać akumulatora w wodzie.



Nadające się do recyklingu.



Nie utylizować urządzenia i jego poszczególnych elementów wraz z odpadami domowymi. Upewnić się, że produkt zostanie zutylizowany zgodnie z lokalnymi regulacjami prawnymi.

Symbole znajdujące się na ładowarce:



Dokładnie przeczytać instrukcję obsługi.

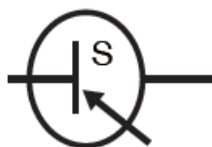

SMPS (Switch mode power supply unit) - Zasilacz impulsowy.



Podwójna izolacja.



SMPS (Switch mode power supply unit) – zasilacz impulsowy izolowany.



Nie utylizować urządzenia i jego poszczególnych elementów wraz z odpadami domowymi. Upewnić się, że produkt zostanie zutylizowany zgodnie z lokalnymi regulacjami prawnymi.



ZAWARTOŚĆ OPAKOWANIA



Kosiarka automatyczna

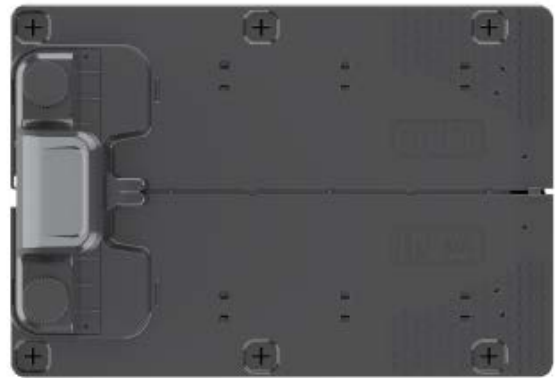

Stacja ładująca



Szpilki mocowania stacji



Ostrza wymienne



Przewód ograniczający



Szpilki przewodu



Zasilacz



Ogranicznik odległości



Instrukcja obsługi



Instrukcja szybkiego montażu

Wymagane dodatkowo:



Nożyczki



Młotek



Miarka

SPECYFIKACJA TECHNICZNA

MODEL	C-MOW-M5	C-MOW-M10
Kosiarka automatyczna		
Powierzchnia koszenia	500m ²	1000m ²
Napięcie	Max 20 V	
Prędkość obrotowa na biegu jałowym	2800 obr/min ± 100 obr/min	
Średnica koszenia	180mm	
Wysokość koszenia	20-60mm / 5 pozycji	
Max kąt nachylenia	35%	
Największe możliwe przejście	0,8m	
Typ/model akumulatora	LBF2025 Litowo-jonowy / 2.5Ah	LBF205 Litowo-jonowy / 5.0Ah
Czas ładowania	130min	90min
Specyfikacja ładowania	CGF251 Input: 100-240V 50/60Hz, 28W Output: 20V—1.1A (IP67)	CGF253 Input: 100-240V 50/60Hz, 76W Output: 20V—3.0A (IP67)
Gwarantowany poziom mocy akustycznej L _{WA}	55 dB(A)	
Waga	7.4kg	7.7kg
Aksesoria		
Przewód ograniczający	130m	180m
Szpilki przewodu	180szt.	250 szt.
Ostrza	80201457-01 (2.7g/szt.)	80201457-01 (2.7g/szt.)
Stacja ładująca	1	1

Akumulator	1 (LBF2025)	1 (LBF205)
Ładowarka	1	1
Specyfikacja dodatkowa		
Stopień ochrony kosiarki	IPX5	
Stopień ochrony stacji ładującej	IPX4	
Źródło zasilania	IP67	
Aplikacja	WIFI 2.4G + bluetooth 4.0	

*Napięcie mierzone bez obciążenia. Początkowe napięcie akumulatora osiąga max 20V. Napięcie znamionowe wynosi 18V.

*Nie da się uniknąć hałasu emitowanego przez urządzenie. Urządzenie podczas pracy może być hałaśliwe, w związku z czym spędzanie czasu przy pracującym urządzeniu należy ograniczyć do minimum. W celu zachowania bezpieczeństwa osób pracujących w pobliżu urządzenia zaleca się korzystać z środków ochrony słuchu.

*Zakup części zamiennych oraz akcesoriów powinien odbywać się wyłącznie za pośrednictwem autoryzowanych punktów handlowo-serwisowych. Korzystanie z niskiej jakości zamienników nierekomendowanych przez producenta może prowadzić do pogorszenia bezpieczeństwa pracy, uszkodzenia urządzenia oraz do odniesienia obrażeń.

MONTAŻ

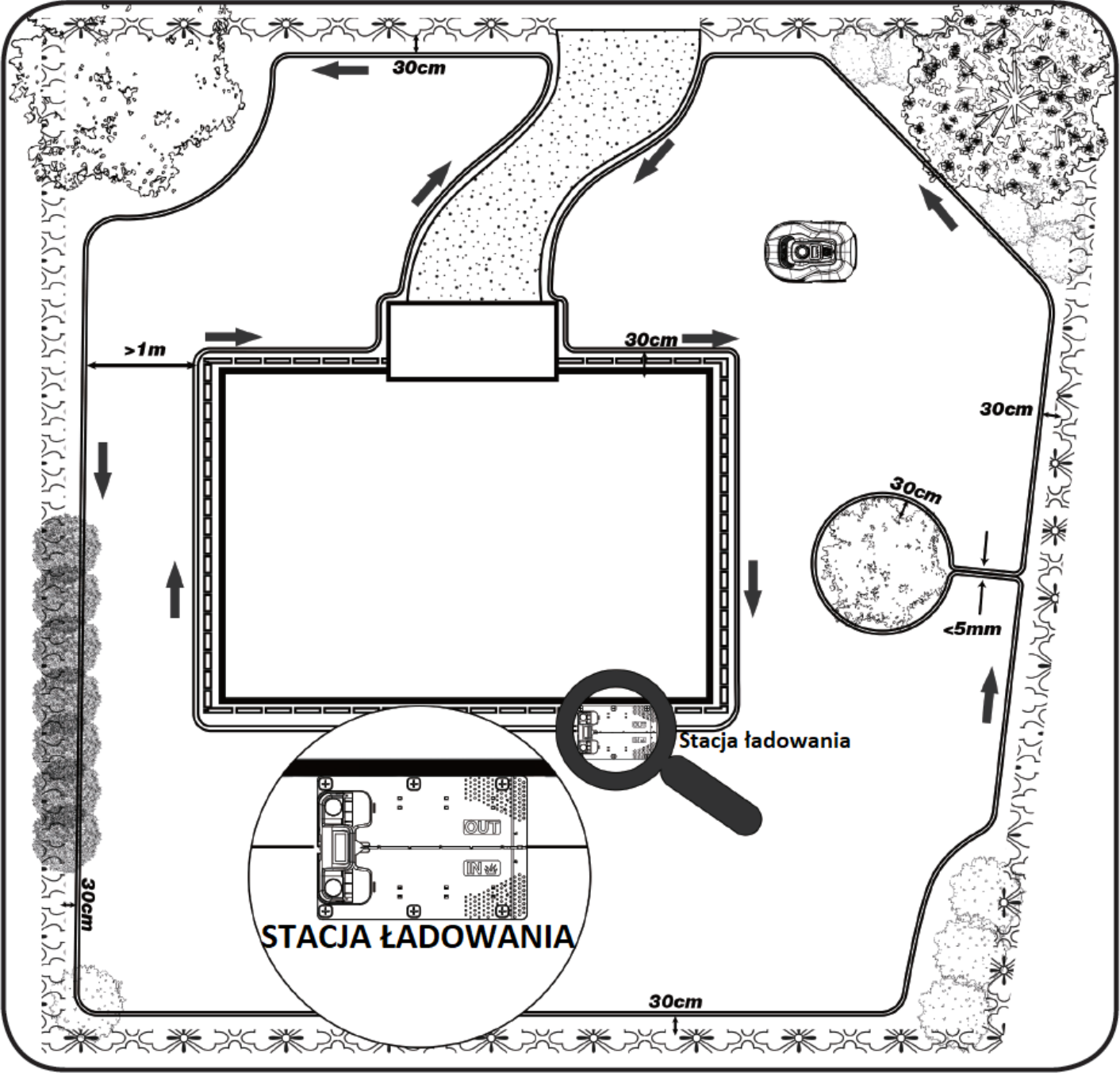

1. Montaż stacji ładowania

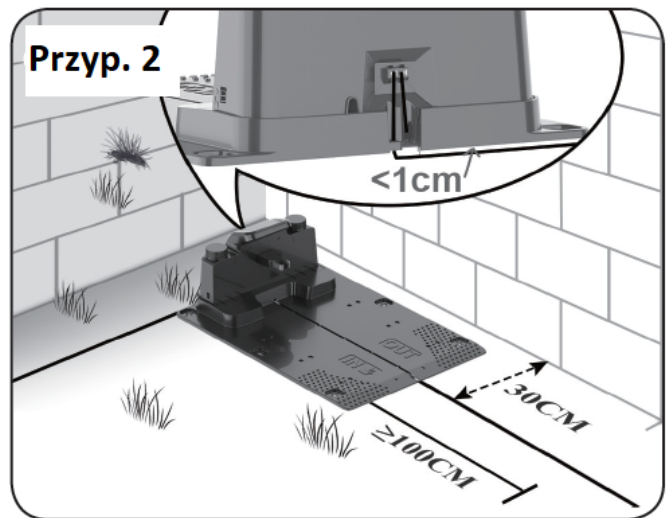
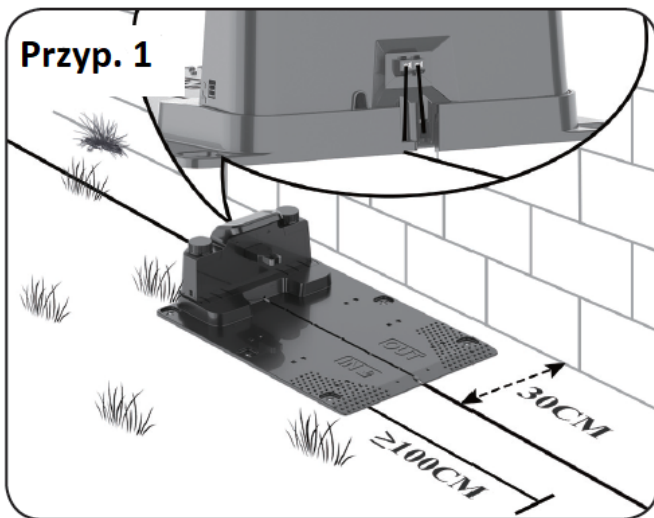

1.1 Stacja ładowania może zostać umieszczona przy domu lub innym budynku znajdującym się w ogrodzie. Podczas układania przewodu ograniczającego należy pozostawić co najmniej 1m prostego przewodu (bez przeszkód i zakrętów) z przodu stacji.

Przewód ograniczający powinien mieć co najmniej 1 metr w linii prostej (bez przeszkód i zakrętów) z przodu stacji, aby zapewnić prawidłowy wjazd urządzenia do stacji ładującej.

Stacja ładująca powinna być wypoziomowana i ustawiona na płaskiej powierzchni. Nie umieszczać stacji na powierzchni o nachyleniu oraz w miejscach, w których płyta stacji będzie wygięta.

1.2 Zaleca się, by zasilacz został umieszczony na ścianie, na wysokości co najmniej 30 cm, a przewód zasilacza znajdował się poza obszarem roboczym urządzenia. Jeśli nie ma możliwości umieszczenia przewodu poza obszarem roboczym należy go zakopać.

1.3 Zdjąć izolację z końca przewodu ograniczającego (ok. 10mm).

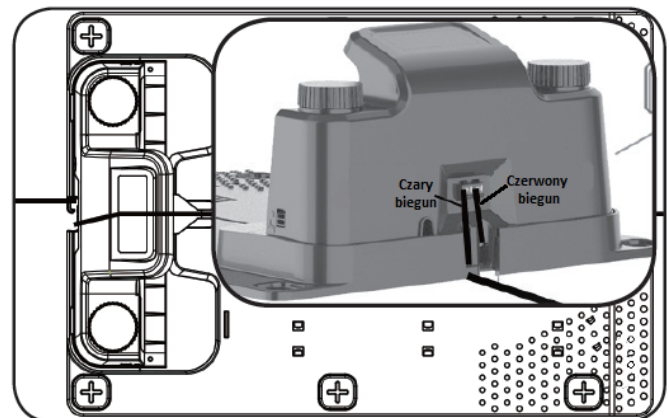
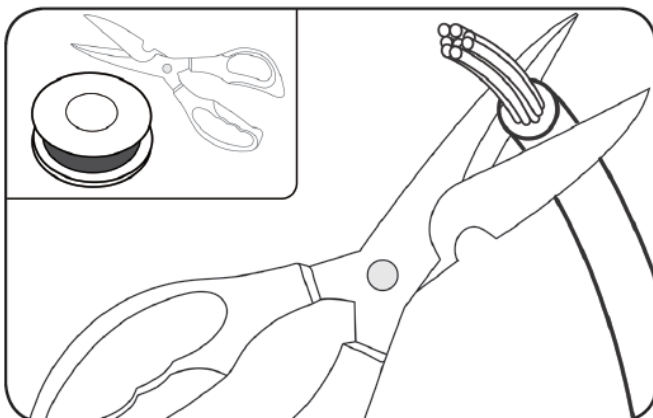

1.4 Podłączyć końcówkę przewodu do czerwonego bieguna i przeprowadzić przewód przez otwór poniżej płyty podstawy stacji ładowania.

1.5 Po ułożeniu pętli należy odciąć nadmiar przewodu, zdjąć izolację z jego końca i podłączyć do czarnego bieguna (wewnątrz).

2. Układanie przewodu ograniczającego

2.1 Podczas układania przewodu należy korzystać z ogranicznika odległości, aby zachować 30cm przestrzeni pomiędzy przewodem, a powierzchnią wyznaczającą ogród. Szpilki przewodu ograniczającego powinny znajdować się ok. 80cm od siebie. W przypadku nierównego podłoża można zwiększyć ilość szpilek i umieścić je w mniejszej odległości.

Maksymalna dozwolona długość przewodu wynosi 300m.

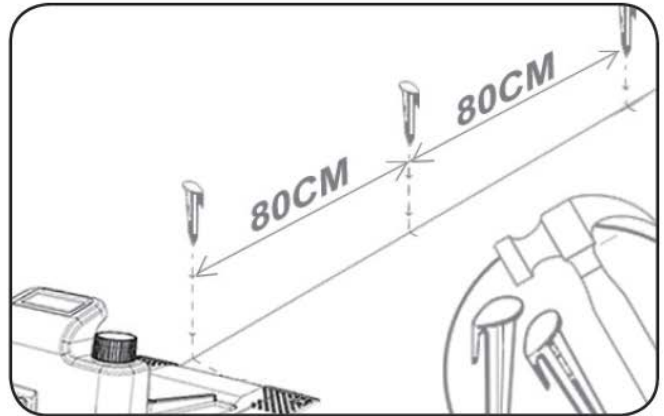
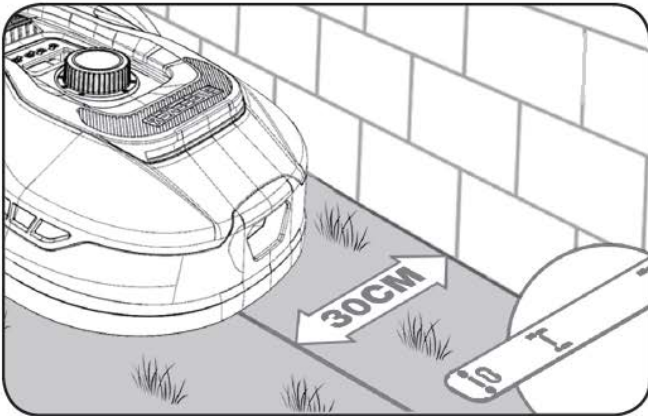

2.2 W przypadku występowania przeszkód, które znajdują się na tym samym poziomie co trawnik i nie grożą uszkodzeniem kosiarki (np. chodnik, ścieżka) wystarczy 8cm przestrzeni pomiędzy przeszkodą, a przewodem.

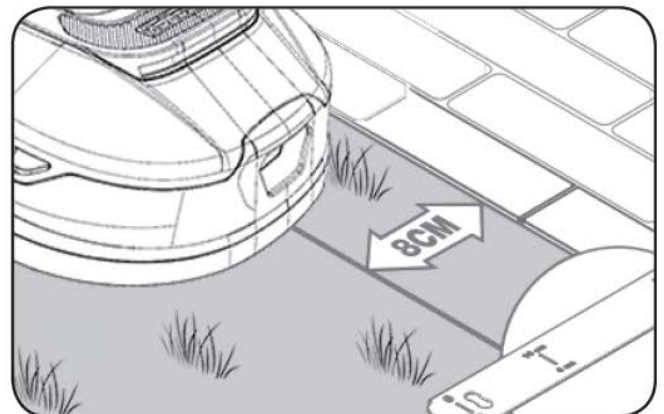
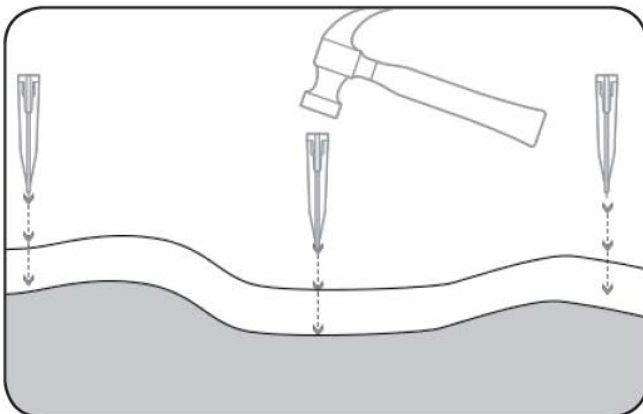

2.3 Wymagania dotyczące wyznaczania wysp i wąskich kanałów

Jeśli wymagane jest, by szczególne miejsca na trawniku nie były koszone (kwiaty, krzewy, drzewa itp.) należy ułożyć dookoła nich przewód ograniczający, formując wyspę, tak jak pokazano na rysunku poniżej. Urządzenie może również przejeżdżać przez wąskie przejścia – o szerokości nie mniejszej niż 80cm.

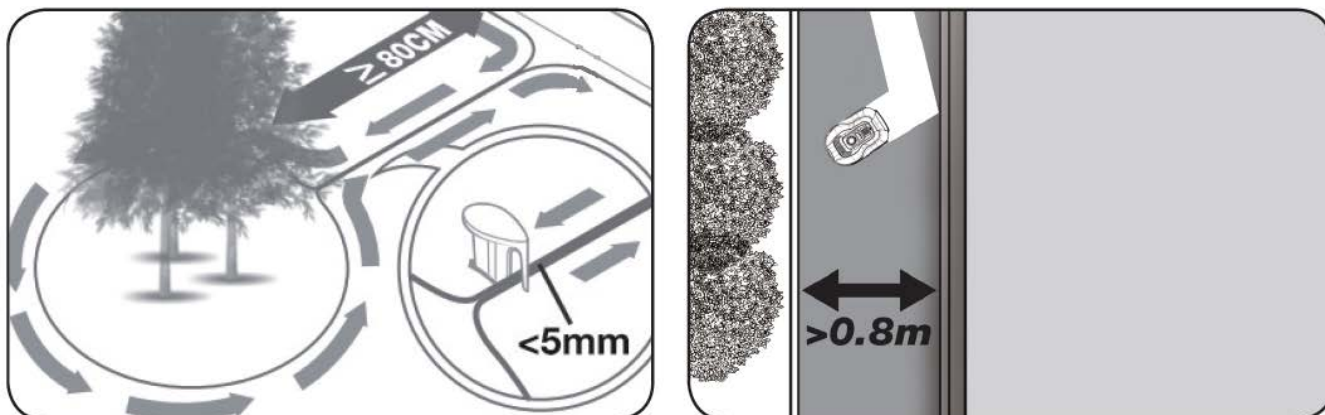

2.4 Kąt ułożenia przewodu w rogach ogrodu powinien być większy niż 90° , najlepiej gdy przewód zostanie ułożony w takim miejscu, dzieląc kąt prosty na dwa kąty po 45° .

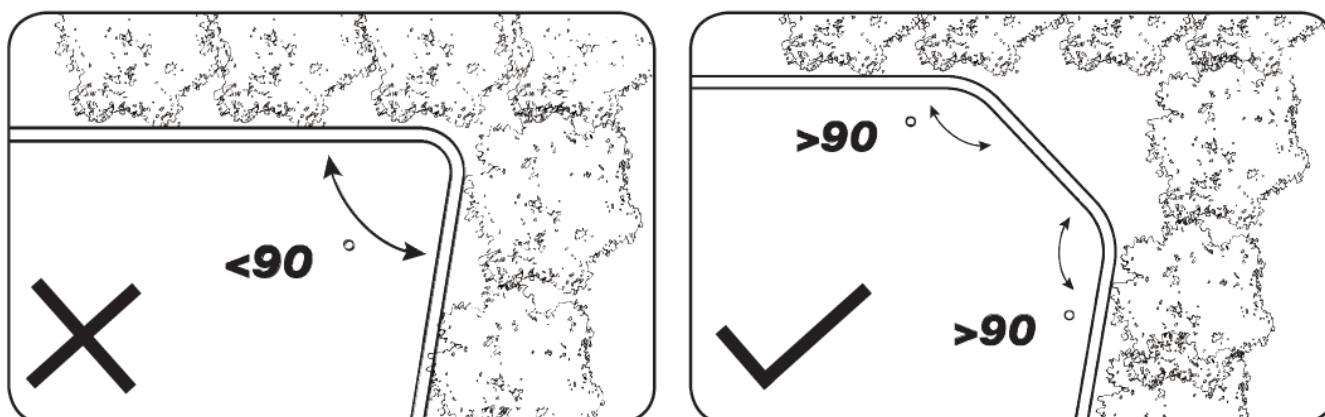

2.5 Zbocza

Urządzenie ma możliwość wjeżdżania na zbocza o nachyleniu do 35% (20°). Należy unikać miejsc bardziej stromych niż wskazano w instrukcji.

Układanie przewodu na zboczach:

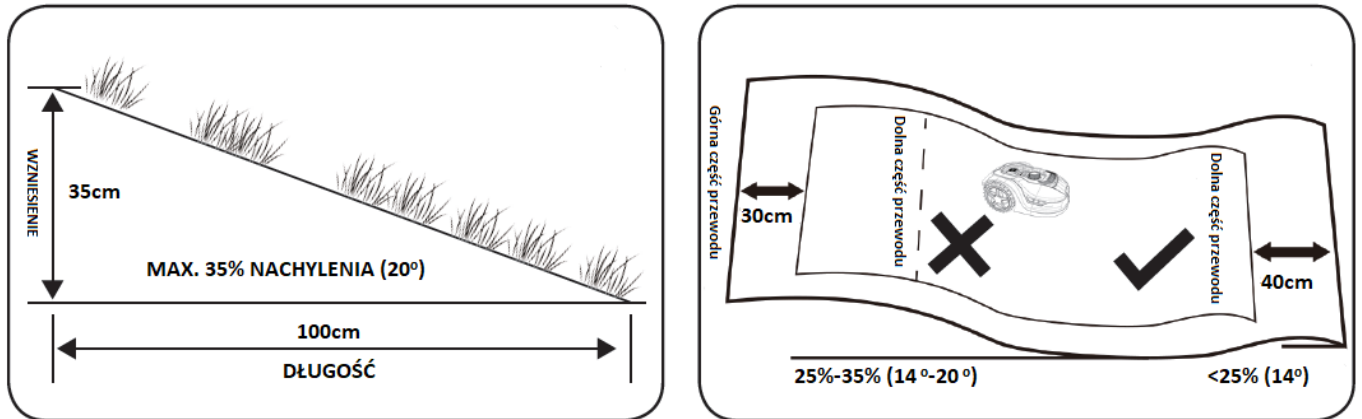

3. Podłączenie zasilacza do stacji ładowania

Podłączyć zasilacz do gniazda źródła zasilania. Jeśli przewód został ułożony prawidłowo, kontrolka LED stacji ładowania włączy się i będzie świecić na zielono. Regularnie sprawdzać status LED, aby upewnić się, że połączenie jest prawidłowe.

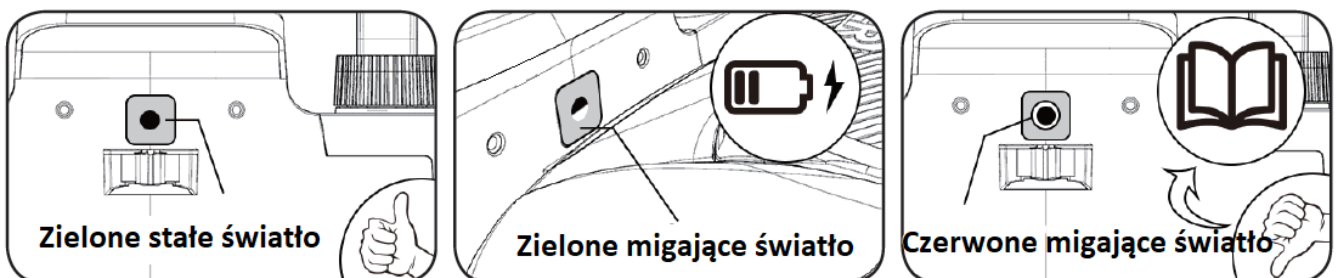
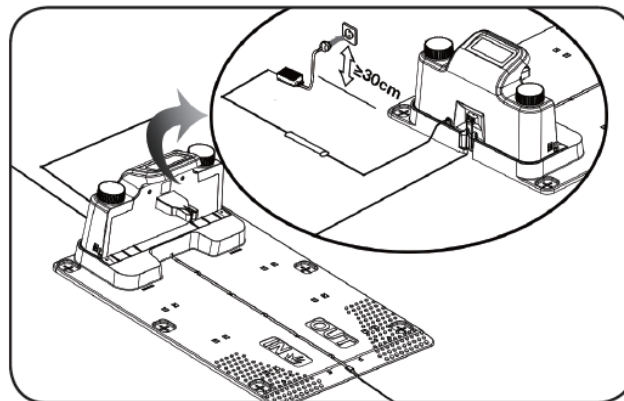

Status kontrolki LED	Opis	Rozwiązanie
Nie włącza się	Brak zasilania	Upewnić się, że przewód zasilania jest podłączony prawidłowo do stacji ładowania, a zasilacz do źródła zasilania.
Zielone stałe światło	Przewód zamontowany prawidłowo; urządzenie naładowane.	STATUS POPRAWNY
Zielone migające światło	Trwa ładowanie	STATUS POPRAWNY
Czerwone migające światło	Przewód ograniczający niepodłączony lub zerwany.	Sprawdzić, czy oba końce przewodu są odpowiednio podłączone do biegunów. Sprawdzić, czy przewód ograniczający nie jest uszkodzony.

4. Sprawdzenie montażu

Przy pierwszym koszeniu należy ustawić wysokość koszenia do poziomu maksymalnego (60mm). Umieścić urządzenie wewnątrz miejsca pracy, chwilę popracować, a następnie sprawdzić, czy urządzenie podąża za przewodem ograniczającym do stacji. Jeśli urządzenie bez problemu wraca do stacji po przewodzie, oznacza to, że montaż przebiegł pomyślnie.

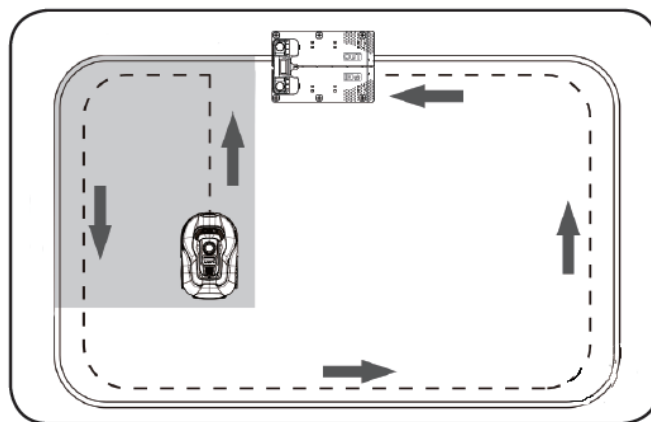
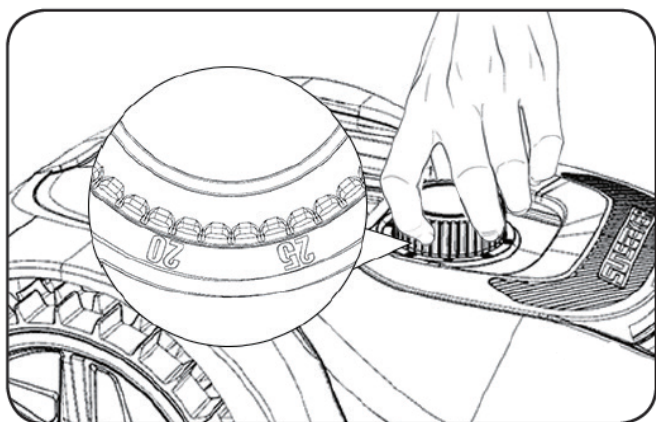

UŻYTKOWANIE

1. Szybkie użytkowanie urządzenia (wyświetlacz cyfrowy)

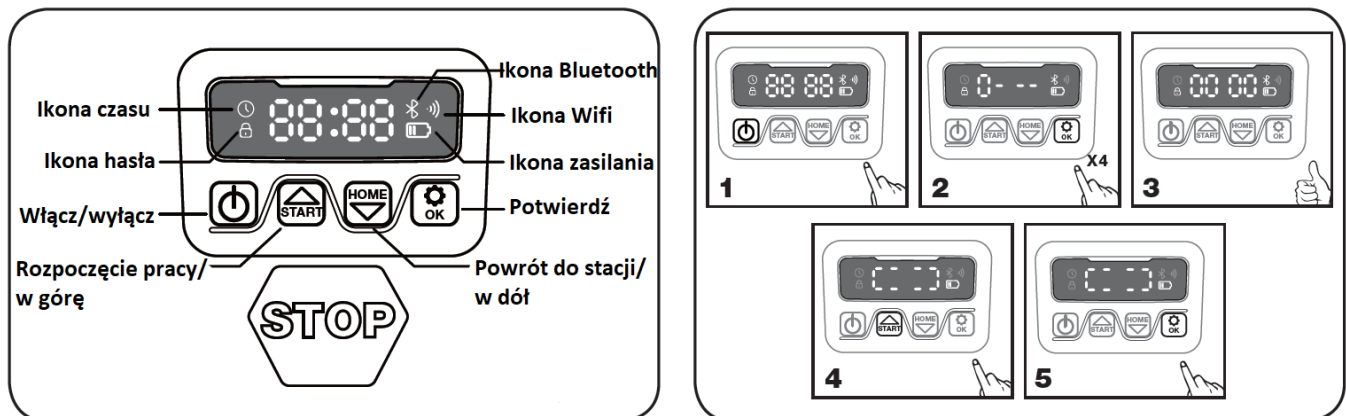

1.1 Po ułożeniu przewodu można rozpocząć użytkowanie urządzenia.

1.2 Wcisnąć przycisk ON/OFF (Włącz/wyłącz), aby uruchomić urządzenie. Przy pierwszym użyciu należy wprowadzić fabryczny kod PIN 0000 wciskając przycisk OK czterokrotnie, gdy cyfra 0 miga. (Kod PIN może zostać zmieniony – szczegóły w rozdziale 'USTAWIENIA').

Urządzenie wyłączy się samoistnie, jeśli przez 30 sekund od uruchomienia żaden przycisk nie zostanie wciśnięty.

Dziesięciokrotne błędne wprowadzenie kodu PIN prowadzi do uruchomienia alarmu w urządzeniu i jego wyłączenia.

1.3 Aby rozpocząć koszenie należy wcisnąć przycisk START, a następnie OK.





1.4 Aby powrócić do stacji ładowania należy wcisnąć przycisk HOME, a następnie OK.

Urządzenie będzie pracować samoistnie do momentu, aż poziom baterii spadnie do zbyt niskiego poziomu, by kontynuować pracę – w tym momencie urządzenie powróci do stacji ładowania. Po naładowaniu robot powróci do koszenia lub pozostanie w stacji, w zależności od zadanego harmonogramu koszenia.

2. Ustawienia





2.1 Zmiana kodu PIN

W celu zmiany kodu PIN należy wcisnąć przyciski  oraz  w tym samym czasie i przytrzymać około 3 sekundy. Ikona  zacznie migać. Wyświetlenie 'PIN1' oznacza, że należy podać stary kod PIN.





Przyciski  oraz  służą do wybrania numeru, zaś wciśnięcie  zatwierdza numer. Należy uzupełnić wszystkie cztery cyfry starego kodu, a następnie (po ukazaniu się 'PIN2') wprowadzić nowy PIN taką samą metodą. Po wpisaniu nowego kodu PIN wyświetlacz pokaże . Oznacza to, że kod PIN został zmieniony pomyślnie.









2.2 Ustawienie roku, miesiąca, dnia i godziny

Ustawienie roku, miesiąca, dnia i godziny jest obowiązkowe. Nieustawienie tych parametrów wpłynie na harmonogram pracy urządzenia. Wskazane wartości powinny być ustawione w kolejności rok-miesiąc i dzień-godzina. W celu ustawienia roku należy wcisnąć i przytrzymać przycisk  przez około 5 sekund, do momentu, aż ikona  i cyfry na wyświetlaczu zaczną migać (np. 2020). Wybrać odpowiedni rok za pomocą przycisków  i , a następnie zatwierdzić za pomocą przycisku .









Po chwili ikona  będzie migać ponownie, a cyfry wskazane na wyświetlaczu będą określać miesiąc i dzień, np. 08.25 oznacza 25 sierpnia. Gdy  zacznie migać należy wybrać odpowiednią cyfrę za pomocą przycisków  i , a następnie zatwierdzić za pomocą przycisku .

Po ustawieniu daty ikona  znów będzie migać, a cyfry wskazane na wyświetlaczu będą określać godzinę, np. 13:25. Gdy  zacznie migać należy wybrać odpowiednią cyfrę za pomocą przycisków  i , a następnie zatwierdzić za pomocą przycisku .

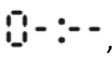



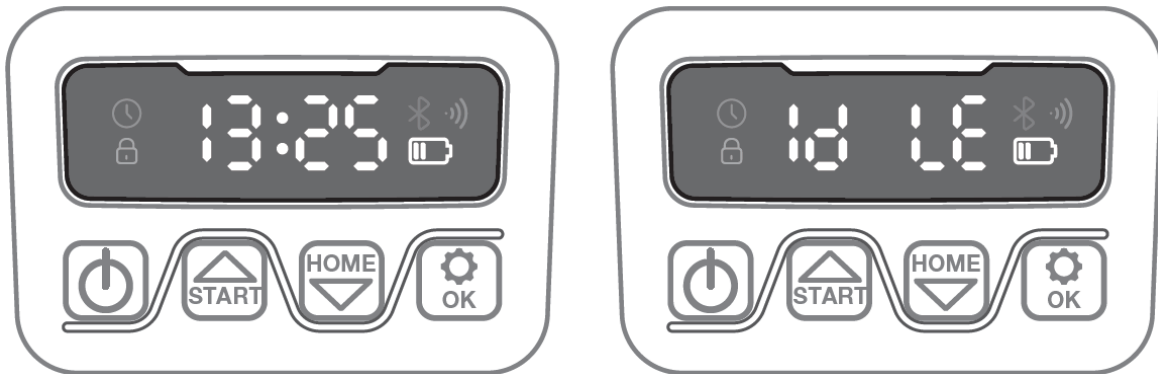

Jeśli data została ustawiona poprawnie na ekranie powinien pojawić się znak .

2.3 Zmiana domyślnego czasu rozpoczęcia pracy

Domyślny czas pracy (9:00) może zostać zmieniony w każdej chwili poprzez jednoczesne wciśnięcie i przytrzymanie przycisków  i  przez około 3 sekundy. Jeśli wymagana jest zmiana czasu rozpoczęcia pracy na godzinę np. 13:25, należy poczekać na wyświetlenie i miganie ikony , ustawić wymaganą godzinę za pomocą przycisków  i , a następnie zatwierdzić za pomocą przycisku . Po zatwierdzeniu na wyświetlaczu pojawi się ikona , a urządzenie zacznie pracę o godzinie 13:25. W tym samym czasie urządzenie wyda sygnał dźwiękowy.







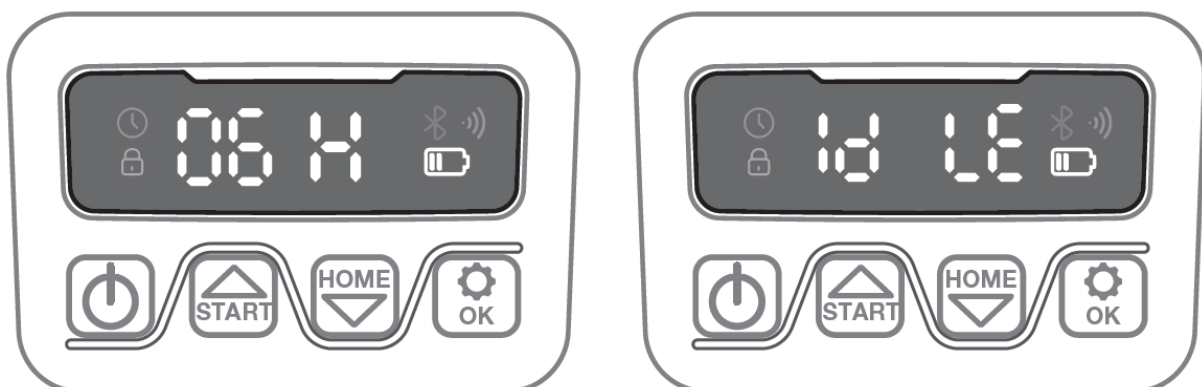

2.4 Zmiana domyślnego czasu pracy









Domyślny czas pracy urządzenia wynosi 8 godzin. Czas ten można regulować w zakresie 1-24 godziny wciskając przycisk  przez około 3 sekundy. Jeśli wymagany czas pracy ma wynosić np. 6 godzin, należy poczekać na wyświetlenie i miganie ikony , ustawić wymaganą godzinę za pomocą przycisków  i , a następnie zatwierdzić za pomocą przycisku . Po zatwierdzeniu na wyświetlaczu pojawi się ikona , a urządzenie będzie pracować przez 6 godzin dziennie. W tym samym czasie urządzenie wyda sygnał dźwiękowy.



2.5 Zmiana domyślnego czasu pracy w tygodniu

Urządzenie domyślnie pracuje 5 dni w tygodniu. Ilość pracujących dni można regulować w zakresie 3-7 dni wciskając i przytrzymując jednocześnie przyciski  i  przez około 3 sekundy. Jeśli wymagane jest, by urządzenie pracowało np. 3 dni w tygodniu, należy poczekać na wyświetlenie i miganie ikony -05-, ustawić wymaganą liczbę dni pracy za pomocą przycisków  i , a następnie zatwierdzić za pomocą przycisku . Po zatwierdzeniu na wyświetlaczu pojawi się ikona .

2.6 Zmiana ustawień czujnika deszczu i ilości stref

W celu zmiany ustawień wskazanych parametrów należy wcisnąć i przytrzymać przez 3 sekundy przycisk . Na wyświetlaczu pojawi się symbol  (czujnik deszczu). Wciśnięcie przycisków  i  pozwala przejść w tryb  (ilość stref). Aby wejść w ustawienia konkretnego elementu należy wcisnąć . Po zatwierdzeniu wybranej funkcji można ją włączyć lub wyłączyć wybierając pomiędzy  i  i zatwierdzić wybór za pomocą przycisku .

LISTA FUNKCJI I KOMUNIKATY BŁĘDÓW

1. Komunikaty błędów

Wyświetlany kod	Opis	Działanie
F1	Opóźnienie z powodu deszczu włączone	1. Brak wymaganego działania
E1	Urządzenie poza obszarem roboczym	1. Sprawdzić, czy urządzenie znajduje się w obszarze roboczym. 2. Sprawdzić, czy stacja ładowania jest podłączona do zasilacza oraz czy zasilacz jest podłączony do źródła zasilania. Jeśli połączenie jest prawidłowe, oznacza to, że końcówki przewodu ograniczającego są nieprawidłowo podłączone i należy podłączyć je odwrotnie.
E11	Brak sygnału przewodu	1. Jeżeli urządzenie znajduje się w obszarze roboczym, należy sprawdzić diody LED stacji ładowania. Jeżeli dioda świeci się na czerwono, oznacza to, że przewód ograniczający nie jest prawidłowo podłączony do stacji ładowania. Jeżeli przewód jest podłączony prawidłowo, a mimo to dioda wciąż świeci się na czerwono, oznacza to, że przewód jest przerwany.
E2	Zablokowane koło	1. Wyłączyć urządzenie i przenieść w miejsce wolne od przeszkód. 2. Uruchomić urządzenie. Wcisnąć START, a następnie OK. 3. W przypadku, jeżeli błąd nadal się wyświetla należy wyłączyć urządzenie, przekręcić je spodem do góry i sprawdzić, czy nic nie blokuje kół. 4. Usunąć blokujący element, przekręcić urządzenie do pozycji roboczej, a następnie uruchomić i wcisnąć kolejno przyciski START i OK.
E3	Zablokowana tarcza tnąca	1. Wyłączyć urządzenie. 2. Przekręcić urządzenie spodem do góry i sprawdzić czy nic nie blokuje ostrza. 3. Usunąć blokujący element. 4. Przekręcić urządzenie do pozycji roboczej, przenieść na niską trawę i wyregulować wysokość koszenia. 5. Uruchomić urządzenie, a następnie wcisnąć kolejno przyciski START i OK.
E4	Zablokowany czujnik zderzeniowy	1. Wyłączyć urządzenie. 2. Przenieść w miejsce wolne od przeszkód. 3. Zdemontować górną obudowę i sprawdzić magnes na obudowie. Wymienić obudowę, jeśli nie ma magnesu.
E5	Urządzenie jest podniesione	1. Wyłączyć urządzenie. 2. Przenieść w miejsce wolne od przeszkód. 3. Uruchomić urządzenie, a następnie wcisnąć kolejno przyciski START i OK.
E6	Uruchomiony czujnik przewrócenia	1. Ustawić urządzenie w odpowiednim położeniu, a następnie wcisnąć kolejno przyciski START i OK.
E7	Uruchomione czujniki nachylenia	1. Wyłączyć urządzenie. 2. Przenieść na płaską powierzchnię. 3. Uruchomić urządzenie, a następnie wcisnąć kolejno przyciski START i OK.
E8	Wjazd do stacji ładowania nie powiódł się	1. Sprawdzić, czy przewód ograniczający po obu stronach stacji ładowania jest ułożony prosto przez co najmniej 1m od stacji (bez zagięć, przeszkód itp.)

		<p>2. Stacja ładowania musi być umieszczona na relatywnie płaskiej powierzchni. Stacja nie może być ustawiona na pochylonym terenie ani w sposób, który prowadzi do zgięcia podstawy stacji.</p> <p>3. Przenieść urządzenie do stacji ładowania. Po całkowitym naładowaniu uruchomić urządzenie, a następnie wcisnąć kolejno przyciski START i OK.</p>
BP	Ochrona temperatury akumulatora	<p>1. Sprawdzać temperaturę akumulatora. Jeżeli temperatura jest za wysoka należy poczekać na ostygnięcie urządzenia, zaś jeżeli jest zbyt niska należy poczekać, aż będzie wyższa od 5°C. Uruchomić urządzenie, a następnie wcisnąć kolejno przyciski START i OK.</p> <p>2. Jeżeli błąd nadal się wyświetla należy wymienić akumulator i zrestartować urządzenie, a następnie wcisnąć kolejno przycisku START i OK.</p> <p>3. Jeżeli problem się powtarza należy skontaktować się z autoryzowanym punktem serwisowym.</p>
EE	Nieznany błąd	<p>1. Zrestartować urządzenie, a następnie wcisnąć kolejno przyciski START i OK. Jeżeli błąd nadal się wyświetla należy skontaktować się z autoryzowanym punktem serwisowym.</p>

2. Aktualizacja oprogramowania

W przypadku, gdy urządzenie jest podłączone do sieci poprzez Wifi, każda kolejna aktualizacja oprogramowania będzie pobierać się i instalować automatycznie.

W przypadku braku połączenia Wifi oprogramowanie można zaktualizować ręcznie, każdorazowo po pojawieniu się nowej wersji. Aktualizacja oprogramowania odbywa się przez USB. Poniżej znajdują się informacje dotyczące instalacji.

2.1 Zapisać plik z najnowszą aktualizacją oprogramowania na pustym nośniku USB sformatowanym do FAT32. Należy pamiętać, aby usunąć wszystkie pozostałe pliki i sprawdzić format nośnika. Jeżeli nośnik nie obsługuje formatu FAT32, należy go przeformatować.

2.2 Umieścić urządzenie na zabezpieczonej, płaskiej powierzchni. Wcisnąć , by wyłączyć urządzenie

2.3 Umieścić nośnik USB w gnieździe.

2.4 Uruchomić urządzenie. Aktualizacja rozpocznie się automatycznie. Poczekać do momentu, aż na wyświetlaczu pojawi się komunikat OK, a następnie wyjąć nośnik USB z gniazda i szczelnie zamknąć osłonę zabezpieczającą.

2.5 Instrukcja obsługi dołączona do urządzenia zawiera informacje aktualne na moment produkcji urządzenia i może nie zawierać kilku nowych ulepszeń/funkcji, które zostaną wprowadzone wraz z biegiem czasu.

KONSERWACJA

1. Konserwacja

Niniejsze urządzenie wykonuje ciężką pracę i wymaga, aby regularnie je czyścić i sprawdzać. Niektóre elementy urządzenia mogą wymagać wymiany w związku z ich eksploatacją. Przed przystąpieniem do jakichkolwiek czynności konserwacyjnych, serwisowych, przeglądu lub czyszczenia należy bezwzględnie wyłączyć urządzenie.

1.1 Ostrzenie

OSTRZEŻENIE! Przed przystąpieniem do czyszczenia, regulowania i wymiany ostrzy należy bezwzględnie wyłączyć urządzenie i założyć solidne rękawice ochronne.

OSTRZEŻENIE! Podczas wymiany ostrza należy wymieniać cały komplet. Nie wymaga się wymiany śrub podczas wymiany ostrza (o ile są w dobrym stanie). W przypadku uszkodzenia lub zużycia śruby należy wymienić ją na nową. Mocowanie ostrza i jego wyważenie są kluczowe w kwestii bezpieczeństwa i efektywności pracy urządzenia. Wymiana części kompletu ostrzy lub niewymienienie uszkodzonych śrub może prowadzić do odniesienia poważnych obrażeń oraz uszkodzenia urządzenia.

W przypadku zaprogramowania urządzenia na codzienne koszenie, ostrze powinno wystarczyć na ok. 2 miesiące pracy. Należy zawsze sprawdzać ostrze pod kątem wygięć, uszczerbnień i innych uszkodzeń i wymieniać na nowe, jeśli zachodzi taka potrzeba. W przypadku, gdy ostrza wyglądają na zużyte należy wymienić je na zapasowe dołączone do zestawu. Dodatkowe ostrza można nabyć w autoryzowanych punktach handlowych.

Przed przystąpieniem do wymiany ostrzy należy bezwzględnie wyłączyć urządzenie i założyć solidne rękawice ochronne.

1.2 Czyszczenie

OSTRZEŻENIE! Przed przystąpieniem do czyszczenia należy wyłączyć urządzenie. Przed czyszczeniem ostrzy należy założyć solidne rękawice robocze. Czyszczenie urządzenia może odbywać się przy pomocy wody pod niskim ciśnieniem (<1Mpa).

1.3 Zimowanie

Odpowiednie zimowanie jest kluczowe w kwestii przedłużenia żywotności urządzenia. W związku z tym zaleca się, by zadbać o umieszczenie urządzenia na zimę w szopie lub garażu.

Przed odłożeniem urządzenia w celu zimowania zaleca się:

- Dokładnie wyczyścić urządzenie;
- W celu zmaksymalizowania żywotności akumulatora należy go całkowicie naładować i zdemontować z urządzenia;
- Wyłączyć urządzenie.
- Przechowywać kosiarkę w temperaturze 15-25 °C.

OSTRZEŻENIE! Chronić spód urządzenia przed wodą. **NIGDY** nie przechowywać kosiarki spodem do góry na zewnątrz.

1.4 Wymiana akumulatora

OSTRZEŻENIE! Przed przystąpieniem do jakichkolwiek czynności konserwacyjnych, serwisowych oraz regulowania, wymieniania i naprawiania elementów należy bezwzględnie wyłączyć urządzenie. Przed przystąpieniem do wymiany ostrzy należy wyłączyć urządzenie i założyć solidne rękawice ochronne.

W celu wymiany akumulatora należy postępować zgodnie z poniższą procedurą:

- Wyłączone urządzenie należy przekreślić w taki sposób, aby było ustawione spodem do góry.
- Zdemontować śruby osłony akumulatora. Zdjąć osłonę.
- Ostrożnie wyciągnąć stary akumulator. Wcisnąć zatrzask i zwolnić złączki.
Zauważ: Nie należy ciągnąć za przewody. Należy przytrzymać złączki i odpiąć zatrzask.
- Podłączyć nowy akumulator montując złączki. Prawidłowo zamontowane złączki powinny kliknąć.
- Ustawić akumulator tak, jak wskazano na rysunku poniżej, a następnie dopasować i odpowiednio dokręcić osłonę.

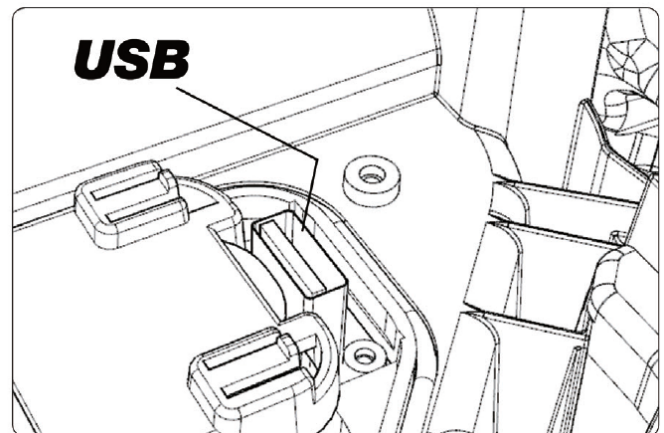
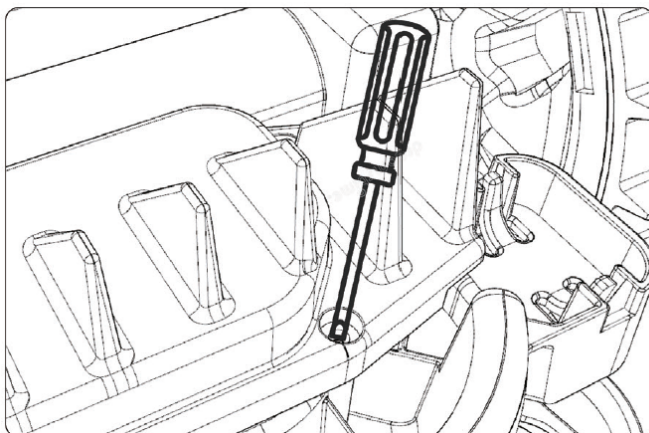

APLIKACJA

1. Dlaczego warto połączyć urządzenie?

Kosiarka automatyczna jest urządzeniem opartym o IoT (Internet of Things). Aby w pełni korzystać z funkcji i możliwości, które daje urządzenie oraz w celu zapewnienia ciągłego aktualizowania oprogramowania, urządzenie musi być połączone do sieci poprzez WiFi 2,4G lub bluetooth 4.0.



2. Pobieranie aplikacji

Należy pobrać darmową aplikację urządzenia. Aplikacja dostępna jest w Google Play dla systemu Android (wersja 4.4.2 lub nowsza) oraz App Store dla systemu iOS (wersja 11 lub nowsza).



3. Należy upewnić się, że użytkownik jest w posiadaniu:

- Hasła do sieci Wi-Fi.
- Numeru seryjnego urządzenia. Numer seryjny znajduje się na tabliczce pod tylną pokrywą urządzenia.
- W przypadku, gdy użytkownik nie chce wpisywać numeru seryjnego istnieje możliwość zeskanowania kodu QR za pomocą aparatu telefonu.

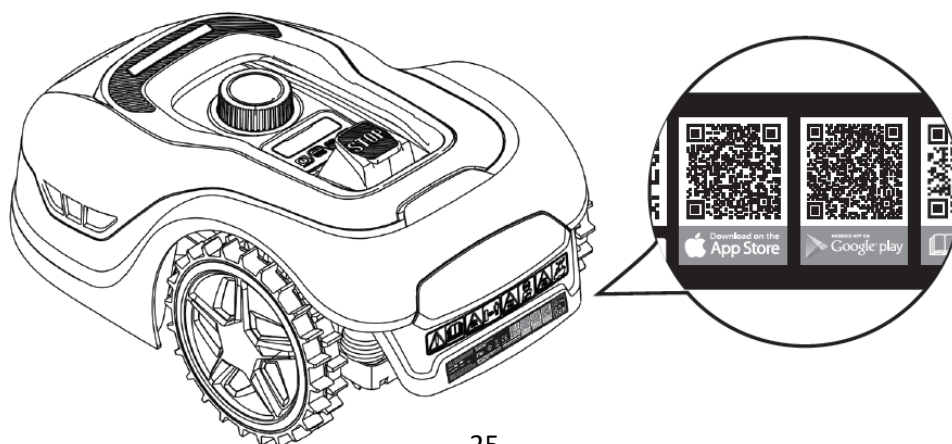

4. Sprawdzić ustawienia sieci Wi-Fi

- Urządzenie pracuje tylko na częstotliwości 2.4GHz.
- Upewnić się, że urządzenie oraz telefon są podłączone do tego samego routera.
- Upewnić się, że podczas podłączania odległość pomiędzy urządzeniem, telefonem i routerem jest najmniejsza z możliwych.
- **ZAUWAŻ:** w przypadku, gdy urządzenie wyjedzie na teren pozbawiony sygnału Wi-Fi lub o słabym sygnale, polecenia wysłane z poziomu aplikacji zostaną wykonane dopiero po powrocie urządzenia do miejsca o lepszym sygnale.

5. Jak połączyć urządzenie z internetem?

Należy uruchomić aplikację i postępować zgodnie z instrukcjami.

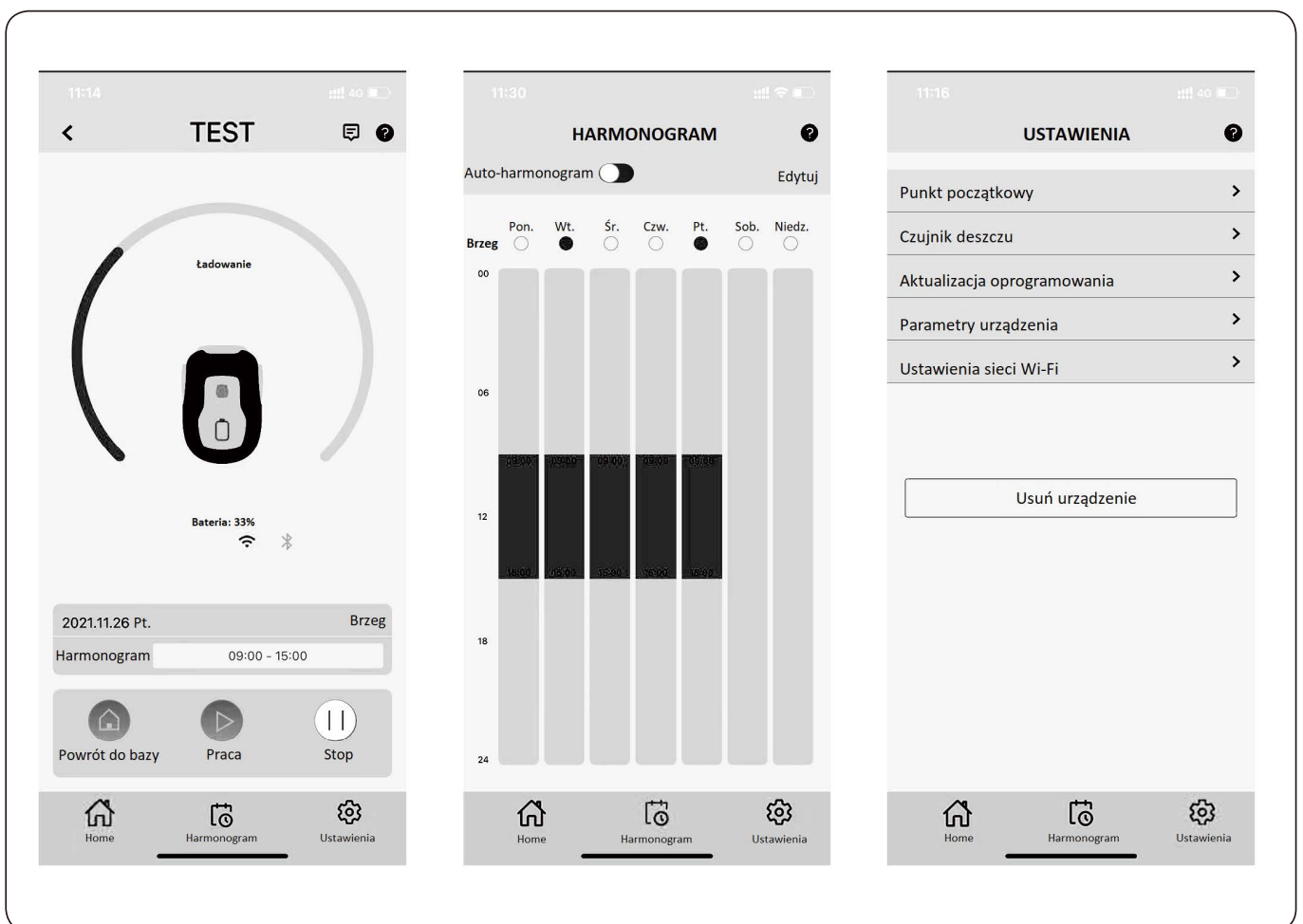

Aplikacja to nie tylko kontroler

Nie należy myśleć o aplikacji jak o kontrolerze do zdalnego sterowania. Aplikacja jest integralną częścią zaawansowanego systemu opartego na chmurze obliczeniowej. Po podłączeniu, urządzenie może zyskać dostęp do swoich unikalnych funkcji, m.in. automatycznego planowania i może pobierać najnowszą wersję oprogramowania w celu optymalizacji wydajności.

1. Zarejestruj się.

11:16 4G

< Rejestracja

✉ Wprowadź adres email

🔑 Kod weryfikacyjny **Wyślij**

🔒 Wprowadź hasło 

🔒 Potwierdź hasło 

Hasło musi się składać z 8-20 znaków oraz musi zawierać zarówno cyfry, jak i litery.
(Dozwolone znaki specjalne: ~!@#%&^&*()_+~=:{}|'<>?[];'./)

Zarejestruj

Masz już konto? **Zaloguj się.**

Zgody użytkownika | Polityka prywatności

2. Zeskanuj kod QR, aby dodać urządzenie.

11:19 4G

< Dodaj urządzenie Galeria

Umieść kod QR wewnątrz ramki

Proszę sprawdzić, czy urządzenie jest uruchomione;
czy Bluetooth w telefonie jest włączone;
czy sygnał Wi-Fi jest dostateczny.

Ręczne parowanie urządzeń Bluetooth

3. Wprowadź fabryczne hasło 0000

11:22 4G

< Dodaj urządzenia

Numer seryjny

XXXXXXXXXXXXXXXXXXXX

Hasło kosiarki

Proszę sprawdzić, czy urządzenie jest uruchomione;
czy Bluetooth w telefonie jest włączone;
czy sygnał Wi-Fi jest dostateczny.

Dalej

4. Połącz z Wi-Fi

11:24

< Połącz z Wi-Fi

Dzięki konfiguracji Wi-Fi możesz korzystać z urządzenia niezależnie od miejsca, w którym się znajdujesz

SSID

Wifi001

Hasło

Wprowadź hasło

Proszę wprowadzić sieć Wi-Fi SSID i hasło, a następnie kliknąć 'połącz' w celu skonfigurowania sieci.
Wskazówka: Kompatybilne wyłącznie z siecią 2.4 GHz.

Pomiń Połącz

Firma CEDRUS nie ponosi odpowiedzialności za ewentualne błędy powstałe w druku tej instrukcji, które nie mają bezpośredniego wpływu na sposób korzystania z urządzenia, a dotyczą jedynie szczegółowych danych technicznych lub opisowych. Urządzenia są modernizowane w trakcie produkcji, dlatego niektóre dane zawarte w tej instrukcji mogą się różnić od danych rzeczywistych, które także nie mają wpływu na sposób korzystania z urządzenia.

Zdjęcia i ilustracje zawarte w niniejszej instrukcji obsługi mają charakter poglądowy, a fizyczny stan urządzenia może odbiegać od stanu rzeczywistego.